

BRAUN

Contour Series



ブラウン
コントゥア

5888/5887/
5886/5885/
5884

使用説明書／保証書付

ご使用前に必ずお読みのうえ、
正しくご使用ください。この使
用説明書には保証書も添付さ
れておりますので、大切に保管
してください。

BS 5888

BS 5887

BS 5886

BS 5885

BS 5884

ブラウン シェーバーをお使いになる前に.....

ブラウン シェーバーをお買い上げいただき誠に有り難うございます。本品の機能を十分にご理解いただき、より効果的にご利用いただくために、この使用説明書をご使用前に必ずお読みください。また、お読みになられた後は保管してください。万一ご使用中にわからないことや不都合が生じた際にきつとお役に立ちます。

より快適なシェービングのために.....

- シェーバーは洗顔前の肌が乾いた状態でのご使用をおすすめします。洗顔後のご使用は肌に水分が残って肌が膨張していることがあり、深剃りを妨げる原因となる場合もあります。
- シェーバーを肌に直角に軽く当て、あいている手で皮膚を伸ばすようにして、ヒゲの生えている方向とは逆向きに剃ると、より深剃りができます。
- シェービング後の掃除はできるかぎり毎回行ってください。より快適な剃り味を保つために、月に1度は別売のブラウン シェーバークリーナーでのお手入れをおすすめします。
- この使用説明書をよくお読みになり、それぞれの使用方法をお守りください。

安全上のご注意



- ご使用の前に、この「安全上のご注意」をよくお読みのうえ、正しくお使いください。
- ここに示した注意事項は、製品を安全に正しくお使いいただき、あなたや他の人々への危害や損害を未然に防止するためのものです。また、注意事項は、危害や損害の大きさと切迫の程度を明示するために「警告」「注意」に区分しています。

いずれも安全に関する重要な内容ですので、必ず守ってください。

警告: 人が死亡または重傷を負う可能性が想定される内容。

注意: 人が傷害を負う可能性及び物的損害の発生が想定される内容。

■絵表示の例

	<p>⊘記号は、禁止行為であることを告げるものです。図の中や近傍に具体的な禁止内容（左図の場合は分解禁止）が描かれています。</p>
	<p>●記号は、行為を強制したり指示したりする内容を告げるものです。図の中に具体的な指示内容（左図の場合は電源プラグをコンセントから抜いてください）が描かれています。</p>

⚠ 警告



- 改造はしない。また、修理技術者以外の人は、分解したり修理をしない。
火災・感電・けがの原因となります。修理はお買い上げの販売店またはブラウンお客様相談室、ブラウンリペアセンターにご相談ください。



- お手入れの際は必ず電源プラグをコンセントから抜く。また、濡れた手で抜き差ししない。
感電やけがをすることがあります。



- 専用コードを傷つけたり、無理に曲げたり、引っ張ったり、ねじったり、たばねたり、重い物を載せたり、挟み込んだり、加工したりしない。
専用コードが破損し、火災・感電の原因となります。
-
- 交流100～240V以外では使用しない。
火災・感電の原因となります。
-
- 専用コードや電源プラグが傷んだり、コンセントの差し込みが緩いときは使用しない。
感電・ショート・発火の原因になります。





- 専用コードは水につけたり、水をかけたりしない。
ショート・感電の恐れがあります。



- 専用コードでの使用の際は浴室など水のかかるところや、湿気の多いところでは使用しない。
感電する場合があります。

⚠ 注意

	<ul style="list-style-type: none">● 専用コードにピンやごみを付着させない。 感電・ショート・発火の原因になります。
	<ul style="list-style-type: none">● 刃は強く押さえない。 破損して肌を傷つけることがあります。
	<ul style="list-style-type: none">● 子供の手の届くところに置かない。 事故やトラブルの原因となる恐れがあります。
	<ul style="list-style-type: none">● 内刃の刃部に、手で触れない。 手を傷つける原因となります。
	<ul style="list-style-type: none">● ひげそり以外の目的（頭髪など）には使用しない。 肌を傷つけ外刃を傷つけ外刃の寿命を早める原因になります。
	<ul style="list-style-type: none">● 電源プラグを抜くときは、専用コードを持たずに必ず先端の電源プラグを持って引き抜く。 感電やショートして発火することがあります。
	<ul style="list-style-type: none">● 使用の前に刃の破れや変形がないか確認する。 肌を傷つけることがあります。
	<ul style="list-style-type: none">● 使用時以外は電源プラグをコンセントから抜く。 けがや火傷、絶縁劣化による感電・漏電火災の原因になります。

お読みになった後は、お使いになる方がいつでも見られるところに必ず保管してください。

もくじ

安全上のご注意	3~5
シェーバー各部の名称・仕様	7
はじめてお使いになるとき	8
充電の仕方（専用コードでの充電）	8~9
充電表示／充電催促ランプ	10
シェーバーの使い方	10~11
お手入れの仕方	12~13
網刃及び内刃の交換について	14~15
リサイクルへのお願い	16~17
保証書とアフターサービス	18~19
English	20~21

シェーバー各部の名称

Contour Series 5888/5887/5886/5885/5884

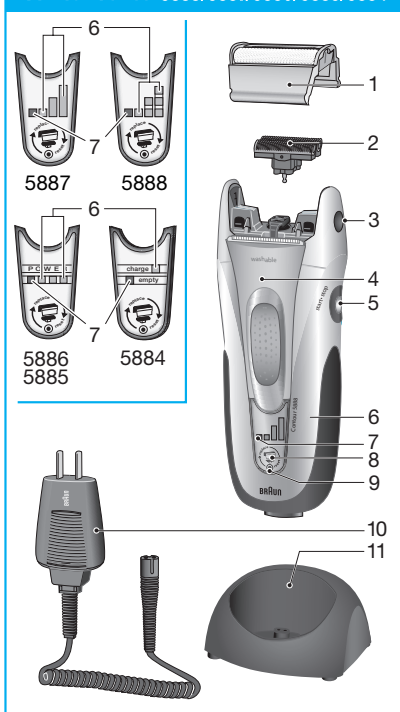

1. 網刃 5000 Series
590S ブラック(5884)
591S シルバー(5888/5887/5886/5885)
(ツイン網刃+くせヒゲトリマー)
Shaver foil
2. 内刃(ダブル内刃)
(型番 7000/504)
Cutter block
3. 網刃取り外しボタン
Foil release button
4. キワ剃り刃
Long hair trimmer
5. スイッチボタン
Start/Stop button
6. 充電表示ランプ(緑)
Charging light (green)
(但し、5885、5886のみ黄/緑)
7. 充電催促ランプ(赤)
Low charge light (red)
8. 網刃・内刃交換ランプ
Replacement light for shaving parts
9. 網刃・内刃交換ランプリセットボタン
Reset button
10. 専用コード
Special cord set
(このモデルには保護キャップは付属していません。)
11. 充電スタンド (BS5888/BS5887のみ)
Charging stand Model 5888/5887

仕様

定 格	AC100-240V.9VA.50-60Hz.DC3.5V 600mA
刃の形状	網刃:3枚刃(くせヒゲトリマー付ツイン網刃)
	リング型ダブル内刃
本体重量	227g
外形寸法	143×58×36mm (h×w×d)
付 属 品	シェーバー用保護ケース、ブラシ、専用コード、 充電スタンド(BS5888/BS5887のみ)、オイル(非売品)

はじめてお使いになるとき(ご使用前に必ずお読みください)

- 1.シェーバー本体に専用コードを接続します。
- 2.充電電池の活性化を促すため最低4時間の連続充電を行ってください。
- 3.2回目以降は約1時間の充電でフル充電となります。

⚠ 注意

- 充電の際はスイッチを必ずOFF(スイッチボタンがstopの状態)にしてからコンセントにつないでください。
- 充電中はシェーバーと専用コードが少し温かくなることがありますが、故障ではありません。
- 充電の際は専用コードに水がついていないことを確認してください。

充電の仕方(専用コードでの充電)



スイッチボタンをstopにする。



専用コードをシェーバー本体とコンセントに接続する。

約1時間でフル充電。1回のフル充電で約50分使用可能。
(約2週間使用可能、1日1回3分間の使用として)

充電電池を長持ちさせるためには

- ・充電電池の性能を最適な状態に保つためには、半年ごとに電池を最後まで使い切った後、再度最低4時間の連続充電をすることをおすすめします。

専用コードでの充電

充電するときの注意

- シェーバー本体及びコンセントからコードを抜く際は、引っ張らないで、必ずヘッド部分を持って抜いてください。
- コードを本体に巻き付けたり、無理に引っ張ったりしないでください。
- フル充電後、継続充電されても本体に支障は生じません。自動的に充電は停止しますが、長時間の通電はお避けください。
- 電子回路を内蔵していますので、充電中またはシェーバーをご使用中、AMラジオをお聴きの場合は雑音が入ることがあります。AMラジオより50cm以上離してください。また同じコンセントから電源を取っている場合も雑音が入ることがありますのでお避けください。
- 充電中、専用コードのプラグから小さな音が発生したり、充電をはじめてから一時的に本体が温かくなることがありますが、これは内部の電子回路が正常に働いている状態ですので、そのままご使用ください。
- コードが破損した場合はただちに使用をやめ、新しいコードと交換してください。販売店またはブラウンリペアセンターにご相談ください。
- 長時間ご使用にならないときは、電源プラグをコンセントから抜いてください。
- 部屋の温度が0℃以下、または40℃以上での充電は、充電効率が悪く電池の寿命を短くしますのでお避けください。
- 湿気の少ないところで充電してください。
- 充電には寿命があります。充電されても、使用時間が著しく低下してきた場合、電池の劣化が原因ですので、交換が必要となります。最寄りの販売店またはブラウンリペアセンターに修理（有償）を依頼してください。
- 専用コードは分解・改造しないでください。

充電表示ランプ



(5888/5887/5886/5885)

充電表示ランプは、充電レベルを3段階で表示します。シェーバーがフル充電のとき、3つの充電ランプがすべて点灯します。

(5884)

充電表示ランプ(緑)は充電中に点滅します。

充電中(緑)
点滅します。

充電が完了すると表示ランプが常時点灯します。(なお、電池の状態が不安定の場合は、充電中に通常より早く点灯する場合がありますが、製品自体に問題はありません。そのまま1時間の充電を続けご使用ください)

充電催促ランプ

シェーバーのスイッチボタンがstartの状態では充電残量が20%未満になると、充電催促ランプ(赤)が点滅し充電の時期をお知らせします。

シェーバーの使い方

1. スwitchボタンを押してシェーバーを始動させる。
2. 剃る。

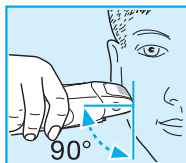

顔の曲面に首振りヘッドが自動的に密着し、剃りにくい部分のヒゲも簡単に剃り落とします。

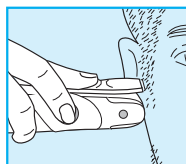
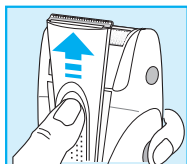

モミアゲや口ヒゲを整える際には、キワ剃り刃をスライドして押し上げ固定してください。

⚠ 注意

キワ剃り刃は肌の上で横に滑らせないでください。肌を切ることがあります。

コードでの使い方

1. スイッチボタンがstopになっていることを確認。
2. 専用コードをシェーバー本体とコンセントに接続する。
3. スイッチボタンを押してシェーバーを始動させる。



警告

専用コードをつないだまま浴室など水のかかるところや、
湿気の多いところでは使用しない。
(感電・ショートの原因)

⚠ 注意

充電池が完全に空の状態だとすぐに始動しない場合があります。
その際には約1分間スイッチボタンをstopにした状態で放置してください。
電圧が100V未満(カーバッテリーや船舶)の電源ではそのまま使用する
ことはできません。

上手な剃り方

- 洗顔前の肌が乾いた状態で
- 肌に直角に当て
- あいている手で皮膚を伸ばし、ヒゲの生えている方向と逆に
- 軽く当ててゆっくりと滑らすように剃る

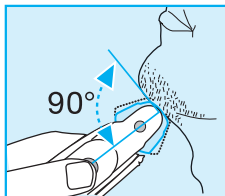
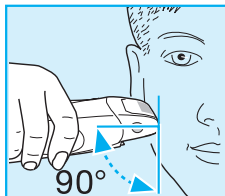

注意

刃を強く皮膚に押し付けると網刃の破損や、肌を傷つける原因になります。

いつまでもよい剃り味を保つため、網刃・内刃交換ランプが点灯したら(約1年半ごと)、網刃・内刃を同時に交換されることをおすすめします。

お手入れの仕方

常により剃り味を保つために、シェービング後はシェーバーヘッドを掃除してください。

水洗い掃除



警告

水洗いをする前に、必ず本体から電源コードを抜いてください。

本製品は、内刃、網刃、ヘッド部分の水洗いができます。
(つけ置き洗いはできません)

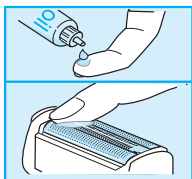
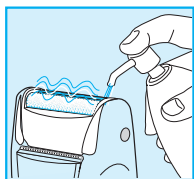

1. 網刃に市販のハンドソープ等をつける。
2. スイッチボタンをstartにしてシェーバーを始動させながらハンドソープが十分流れるまで水洗いする。(40℃前後のぬるま湯で洗うとさらに効果的です)
または、スイッチボタンをstopにし、網刃取り外しボタンを押して網刃を外し、内刃、網刃、ヘッド部のそれぞれを水洗いする。
3. 本体表面の水滴を拭き取り、シェーバーヘッド部を下に向けて水滴を落とし、通気の良い場所で乾燥させる。(網刃を外しておくとも早く乾燥できます)
4. 乾燥後、内刃、網刃の刃面にオイル(非売品)をつける。



注意

- ・網刃表面は拭き取りしないでください。
- ・台所・トイレ洗剤などは、使用しないでください。
- ・本体は「防滴」構造ですので水中に放置しないでください。
- ・コンセントプラグを差し込んだままの状態で水洗いしないでください。感電の原因となることがあります。

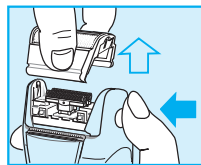
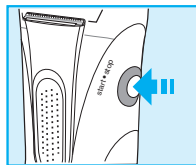

ブラシ清掃

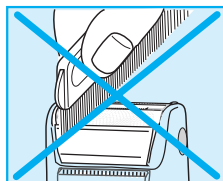
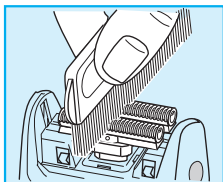
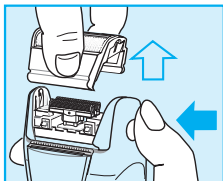
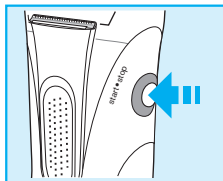

1. スイッチボタンをstopにし、網刃取り外しボタンを押して網刃を外す。
2. 網刃を軽くたたいてヒゲくずを落とす。
3. 内刃にブラシをかけてヒゲくずを落とす。
4. 内刃を外し、内刃受け及びその周辺にもブラシをかける。



注意

網刃には決してブラシをかけないでください。

ブラシ清掃の際のお手入れ用品 シェーバークリーナー (別売)

快適な剃り味を保つため、シェーバークリーナー (別売) のご使用をおすすめします。

- 刃に付いた皮脂やヒゲくずなどの汚れを取り除きます。
- 刃面に潤滑性を与え、滑らかな剃り味が得られます。
- 除菌効果により、シェーバーヘッドのいやな臭いを抑えます。



注意

- ・シェーバークリーナー (別売) はアルコール分を含んでいます。革製品やフローリングの床等に付着すると変色する可能性がありますのでご注意ください。
- ・シェーバークリーナー (別売) は立てた状態で保管してください。

網刃及び内刃の交換について

いつまでもよりよい剃り味を保つため、網刃・内刃交換ランプが点灯したら（約1年半ごと）、網刃・内刃を交換されることをおすすめします。

よりよい滑らかな剃り味を維持し、皮膚への刺激を抑えるため、網刃と内刃は同時に交換してください。

網刃・内刃交換ランプは、初回点灯後7回目の使用まで点灯して刃の交換時期をお知らせします。その後、シェーバーは自動的にランプをリセット（消灯）します。刃（網刃および内刃）を交換した後、リセットボタンを3秒以上押すと、カウンターがリセットされます。

リセット動作中は交換ランプが点滅し、リセットが完了すると消灯します。手動によるリセットは、いつでも行うことができます。

網刃番号 591S シルバー(5888/5887/5886/5885) 5000 Series 590S ブラック(5884)	内刃番号 7000/504
	網刃・内刃コンビパック 591S シルバー(5888/5887/5886/5885) 5000 Series 590S ブラック(5884)

網刃の交換の仕方

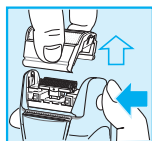

1. 網刃取り外しボタンを押して、網刃をシェーバーヘッドから取り外す。
2. 新しい網刃をカチッと音がするまではめ込む。

内刃の交換の仕方

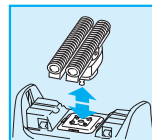

1. 内刃を90度回す。
2. 内刃の両端を持ち、上方に引っ張って外す。
3. 新しい内刃を、外す際と逆の要領でカチッと音がするまで内刃受けにはめ込む。

注意

網刃は非常に薄く精巧に作られていますので、お取り扱いには次の事柄を必ずお守りください。

- 網刃には決してブラシをかけたり、指などで押さえたりなど、衝撃を与えないでください。
- ご使用の度に、網刃を点検し、刃の変形、破れ等異常がないことを確認してください。その状態でのご使用は肌を傷つけることにもなり、場合によっては非常に危険です。必ず別売の網刃とお取り替えください。
- 網刃やくせヒゲトリマーに変形や損傷が生じた状態では決して使用しないでください。
- 使用方法の説明文中にある軽く当てるとは、例えばシェーバー本体を手のひらに受けた感じ、すなわちその自重ぐらいの程度の力の当て方を意味しています。網刃が変形するような力を加えることは絶対に行わないでください。
- 切削部（網刃・くせヒゲトリマー・内刃・キワ剃り刃）には油を若干塗布してあります。その油がにじみ出ている場合には拭き取る等してからご使用ください。
- 内刃はステンレス鋼を研磨するなどして作られており、使用初期の段階に黒い粉末が皮膚に付くことがあります。その場合には内刃をベンジン等で洗浄後ご使用ください。
- シェーバー本体及び網刃は浴室等、湿気の多い場所に放置しないでください。
- シェーバー本体の汚れは中性洗剤を含ませた布で拭き取ってください。シンナーやベンジンは絶対に使用しないでください。
- シェーバー本体に強い衝撃を与えないでください。
- ご自分でシェーバー内部機構には絶対触れないでください。
- シェーバー使用時の最適周囲温度は15℃から35℃の範囲です。0℃以下または50℃以上となる場所に放置しないでください。
- 専用コードは分解したり、改造はしないでください。

製品を廃棄するときのお願い

NI-MH 充電式電池リサイクルにご協力を

警告

- 製品を廃棄するとき以外は絶対に分解しない。
火災・感電・けがの原因になります。

- このマークの商品には、充電式電池（ニッケル水素電池）を使用しております。
- 充電式電池にはリサイクル可能な資源が使われております。
- 必ず本体から専用コードをはずし、動作する時はスイッチオン状態にて完全に電池を使い切った後、下図の手順にそって取り外してください。
- 取り外した廃棄電池はプラス・マイナス端子をショートさせないよう十分注意し、リサイクルボックスを設置している最寄りの協力店または特定の回収窓口へお持ちください。

最寄りのリサイクル協力店について <http://www.JBRC.com>

詳細は、有限責任中間法人JBRCのホームページをご参照ください。

※ここに書かれている内容は予告なく変更されることがあります。

ニッケル水素電池の取り出し方法

（製品の廃棄以外には絶対に分解しないでください。修復不可能です。）

ご注意：電池に電気容量が残存している場合もありますので、電池の端子部分がショートすることのないよう注意してください。もし、ショートしますと発火、火傷などの原因になります。また、電池の端子（金属製）でけがをしないよう、十分にご注意ください。

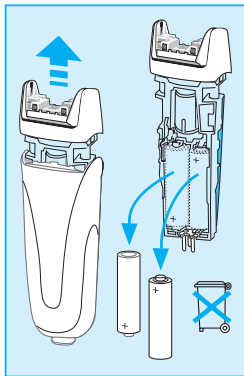
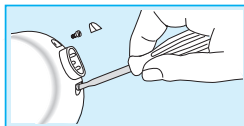

1. シェーバー本体の充電電池を使い切った状態で行ってください。（決して充電はしないでください）
2. マイナスドライバー等をシェーバー底部の溝に差し込み、底部カバーを取り去り、ネジを外します。
3. シェーバーヘッド部分を上方方向に引き上げ取り外します。
4. シェーバー内部の固定テープで装着してある充電電池を電池ケースから取り外し、充電電池のみを廃棄、または指定の場所にお送りください。なお、基板から取り外す際はマイナスドライバーを電池と基板の間に差し込み、引き上げると簡単に外せます。

長年ご使用の電気製品の点検をぜひ！

愛情点検



ご使用の際このようなことはありませんか？

- スイッチを入れても、時々始動しないことがある。
- 専用コードやプラグが異常に熱い。
- 本体及び部品の変形・破損。
- コードを折り曲げると通電したり、しなかったりする。
- 本体ケースが変形していたり、コゲくさい臭いがする。
- その他の異常・故障がある。



お願い

このような症状のときは、使用を中止し、故障や事故防止のため、スイッチを切り、コンセントからプラグを抜いて、必ず販売店にご相談ください。

◆商品の仕様・外観・価格は予告なしに変更することがあります。

保証書とアフターサービス

1.保証書について

- 保証書はこの使用説明書の巻末についておりますので、必ず「販売店名」「お買い上げ日」が記入されていることをお確かめになり、保証内容をよくお読みの後、大切に保管してください。
- 保証期間はお買い上げ日から1年間です。(但し、網刃・内刃等の消耗部品は保証対象外です。)

2.修理のご依頼について

- ご使用中に異常または故障が生じた場合は直ちに使用を中止し、お買い上げの販売店に点検修理をご依頼ください。
- 保証期間中は・・・お買い上げの販売店に保証書を提示の上、お申しつけください。
 - 保証期間が過ぎているときは・・・修理によって機能が維持できる場合はお客様の希望により有料修理させていただきます。

3.補修用性能部品の保有期間について

本製品の補修用性能部品を製造後、6年間保有しております。補修用性能部品とは、その製品の機能を維持するために必要な部品です。

4.内部蓄電池利用製品について

使用説明書にしたがった充電をしても使用時間が著しく低下した場合は、電池の寿命によるものとお考えいただき、電池交換修理をご依頼ください。(有料修理になります。)

5.アフターサービスについてご不明な点やご相談は、お買い上げの販売店またはブラウンお客様相談室へお問い合わせください。

ブラウン製品サービス窓口について

製品全般についてのお問い合わせ等のご相談は
ブラウンお客様相談室

 **0120-13-6343**

受付時間 9:00～12:30／13:30～17:30
(祝祭日を除く月～金)

ホームページからもご相談いただけます。

<http://www.braun.co.jp>

ご依頼をいただきました修理等については
ブラウンリペアセンター

〒143-0006 東京都大田区平和島6-1-1
東京流通センター物流ビルB棟 E3-4

Tel:03-5753-8802

受付時間 9:30～12:30／13:30～17:30
(祝祭日を除く月～金)

※ご注意:電話番号、受付時間などが変更になることがあります。

English

Our products are designed to meet the highest standards of quality, functionality and design. We hope you enjoy your new Braun Shaver.

Warning

Your shaver is provided with a special cord set with an integrated Safety Extra Low Voltage power supply. Do not exchange or manipulate any part of it. Otherwise there is risk of electric shock.

Description

- 1 Shaver foil
- 2 Cutter block
- 3 Release button
- 4 Long hair trimmer
- 5 On/off switch («start/stop»)
- 6 Charging lights
- 7 Low-charge light (red)
- 8 Replacement light for shaving parts
- 9 Reset button
- 10 Special cord set
- 11 Charging stand (5888 / 5887 models only)

Charging

The best environmental temperature for charging is between 15°C and 35°C.

- Using the special cord set, connect the shaver to an electrical outlet with the motor switched off.
- When charging for the first time, leave the shaver to charge continuously for 4 hours.
- Once the shaver is completely charged, discharge the shaver through normal use. Then recharge to full capacity. Subsequent charges will take about 1 hour.
- A full charge provides up to 50 minutes of cordless shaving time depending on your beard growth.
- Maximum battery capacity will only be reached after several charging/discharging cycles.
- If the rechargeable batteries are discharged, you may also shave by connecting the shaver to an electrical outlet via the special cord set.

Charging lights

The 3 charging lights (6) blink to indicate the charging level by thirds. When fully charged, all 3 charging lights shine permanently.

5884 model only features one charging light that blinks when the shaver is being charged.

Low-charge light

The red low-charge light flashes when the battery capacity has dropped below 20%, provided the shaver is switched on. The remaining capacity will then be sufficient for 2 to 3 shaves.

Shaving

Turn on the shaver ("start"):
The pivoting cutting system automatically adjusts to every contour of your face.

Trimmer:

When the long hair trimmer is activated, it allows the controlled trimming of moustache or sideburns.

Tips for the perfect shave

- We recommend that you shave before washing, as the skin tends to be slightly swollen after washing.
- Hold the shaver at right angles (90°) to the skin. Stretch the skin and shave against the direction of beard growth.
- To maintain 100% shaving performance, replace the shaver foil and cutter block, when the replacement light (8) comes on (after about 18 months), or when the shaving parts are worn.

Cleaning



This appliance is suitable for cleaning under an open water tap.

Warning: Detach the hand-held part from the power supply before cleaning it in water.

Regular cleaning ensures better shaving performance. Rinsing the shaving head after each shave under running water is an easy and fast way to keep it clean:

- Switch the shaver on (cordless) and rinse the shaving head under hot running water. A natural based soap may also be used provided it contains no particles or abrasive substances. Rinse off all foam and let the shaver run for a few more seconds.
- Next, switch off the shaver, remove the shaver foil and the cutter block. Then leave the disassembled shaving parts to dry.
- If you regularly clean the shaver under water, then once a week apply a drop of light machine oil onto the long hair trimmer and shaver foil.

Alternatively, you may clean the shaver using the brush provided:

- Switch off the shaver. Remove the shaver foil.
- Using the brush, clean the cutter block and the inner area of the shaver head. However, do not clean the shaver foil with the brush as this may damage the foil.

Keeping your shaver in top shape

About every four weeks, clean the cutter block with Braun cleaning agents.

Replacement light for shaving parts / Reset

To maintain 100% shaving performance, replace your foil and cutter block, when the replacement light for shaving parts (8) comes on (after about 18 months) or when worn.

Change both parts at the same time for a closer shave with less skin irritation.
(Shaver foil and cutter block: 5000 series)

The replacement light will remind you during the next 7 shaves to replace the shaving parts. Then the shaver will automatically reset the display.

After you have replaced the shaving parts (foil and cutter block), use a ball-pen to push the reset button (9) for at least 3 seconds to reset the counter.

While doing so, the replacement light blinks and goes off when the reset is complete. The manual reset can be done at any time.

Preserving the batteries

In order to maintain the optimum capacity of the rechargeable batteries, the shaver has to be fully discharged (by shaving) every 6 months approximately. Then recharge the shaver to full capacity. Do not expose the shaver to temperatures higher than 50°C for extended periods of time.

Environmental notice

This product contains rechargeable batteries. In the interest of protecting the environment, please do not dispose of the product in the household waste at the end of its useful life. Disposal can take place at a Braun Repair Centre or at appropriate collection points provided in your country.



Subject to change without notice.

This product conforms to the European Directives EMC 89/336/EEC and Low Voltage 73/23/EEC.



For electric specifications, see printing on the special cord set.

無料修理規定

- 1.使用説明書、本体添付ラベル等の注意書に従った使用状態で保証期間内に故障した場合には、無償修理をさせていただきます。
- 2.保証期間内に故障して無償修理をお受けになる場合には、商品と本書をご持参、ご提示のうえ、お買い上げ販売店にお申しつけください。また、持ち込み修理の対象商品を直接ブラウンお客様相談室やブラウンリペアセンターに送付した場合の送料等はお客様負担となります。
- 3.ご転居の場合は事前にお買い上げの販売店またはブラウンお客様相談室にご相談ください。
- 4.ご贈答等で本保証書に記入してあるお買い上げ販売店に修理をご依頼できない場合には、ブラウンお客様相談室にご相談ください。
- 5.保証期間内でも次の場合には有料修理になります。
 - 使用上の誤り及び不当な修理や改造による故障ならびに損傷
 - お買い上げ後の移動、輸送、落下等による故障ならびに損傷
 - 火災、地震、水害、落雷、その他の天災地変、異常電圧、指定外の使用電源（電圧や周波数）等による故障ならびに損傷
 - 一般家庭以外（業務用等での長時間利用等）に使用された場合の故障ならびに損傷
 - 本書の提示がない場合
 - 本書にお買い上げの年月日、お客様名、販売店名の記入のない場合、あるいは字句を書き換えられた場合
 - 消耗部品の磨耗や損傷
 - 当社の認可していない人あるいは店舗で修理を行った場合
- 6.本書は日本国内においてのみ有効です。
- 7.本書は再発行いたしませんので紛失しないよう大切に保管してください。
- 8.This product has a 1 year limited warranty (excluding foil & cutter block).
This warranty is valid only in japan.

修理メモ

- ※この保証書は、本書に明示した期間、条件のもとにおいて無料修理をお約束するものです。従ってこの保証書によって、保証を発行している者（保証責任者）、及びそれ以外の事業者に対するお客様の法律上の権利を制限するものではありませんので、保証期間経過後の修理について不明の場合は、お買い上げの販売店またはブラウンお客様相談室、ブラウンリペアセンターにお問い合わせください。
- ※保証期間経過後の修理・補修用性能部品の保有期間について詳しくは「保証書とアフターサービス」の項をご覧ください。

ブラウン コントウア 5888/5887/5886/ 5885/5884

保証書

持込修理

本書は、本書記載内容（裏面記載）で無料修理を行うことをお約束するものです。お買い上げの日から下記期間中に故障が発生した場合は本書をご提示のうえ、お買い上げの販売店に修理をご依頼ください。お客様にご記入いただいた保証書は、保証期間内のサービス活動及びその後の安全点検活動のために記載内容を利用させていただく場合がございますので、ご了承ください。

品名	ブラウン コントウア 5888/5887/5886/ 5885/5884	型番	BS 5888 BS 5887 BS 5886 BS 5885 BS 5884
保証期間	対象部分	期間（お買い上げの日より）	
	シェーバー本体 （但し網刃、内刃は除く）	1年	
お買い上げ日	年 月 日		
お客様ご芳名			
ご住所	〒		
販売店・住所			

（販売店及びお買い上げ日の記入なきものは無効です）

ジレット ジャパン エルエルシー〒220-6013 横浜市西区みなとみらい2-3-1
クイーンズタワーA13階**BRAUN**

BS 5888

BS 5887 BS 5886

BS 5885 BS 5884

5-736-462/01/VI-06